

平成31年度

第23回県北春季ジュニアテニス選手権大会(U18)

兼 第36回福島県春季選抜ジュニアシングルステニス選手権大会県北予選会
兼 第36回福島県春季選抜ジュニアダブルステニス選手権大会県北予選会

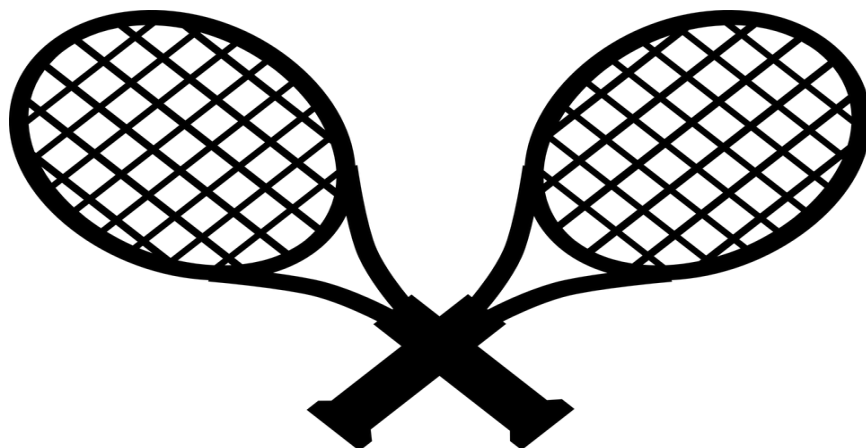

期 日	平成 31 年	3 月 23 日 (土)	
		3 月 24 日 (日)	
		3 月 30 日 (土)	
		3 月 31 日 (日)	
場 所	福島市庭球場		
後 援	福島市教育委員会		
主 催	県北テニス協会		
主 管	県北テニス協会・県北高体連テニス専門部		

1 競技役員

ディレクター	佐藤 淳
レフェリー	阿部 正 恭
アシスタントディレクター アシスタントレフェリー	伊藤 拓也

2 CR、進行、記録、総務係

県北高体連顧問

3 大会日程

3 月 23 日 (土) ダブルス

男子		女子	
①	リーグ	①	リーグ
②	本戦T1R	②	本戦T1R
③	コンソレ	③	コンソレ

7:30 開場
8:10 ~ 8:40 公式練習 15 min / 2R
8:45 ~ 開会式
9:00 ~ 試合開始

3 月 24 日 (日) ダブルス

男子		女子	
①	本戦T2R ~F	①	本戦T2R ~F
②	代表決定戦	②	代表決定戦
③	コンソレ	③	コンソレ

7:30 開場
8:10 ~ 8:40 公式練習 15 min / 2R
8:45 ~ キャプテンミーティング
9:00 ~ 試合開始

3 月 30 日 (土) シングルス

男子		女子	
①	1R~3R	①	1R~2R
②	コンソレ	②	コンソレ

7:30 開場
8:10 ~ 8:40 公式練習 15 min / 2R
8:50 ~ キャプテンミーティング
9:00 ~ 試合開始

3 月 31 日 (日) シングルス

男子		女子	
①	4R	①	3R
②	QF	②	QF
③	1~4・5~8・9~12・13~16リーグ	③	1~4・5~8・9~12・13~16リーグ
④	コンソレ	④	コンソレ

7:30 開場
8:10 ~ 8:40 公式練習 15 min / 2R
8:50 ~ キャプテンミーティング
9:00 ~ 試合開始

4 競技上の注意

- ① 大会の全てはルールブック2019に則って行われる。
- ② 試合は原則1タイブレークセットマッチで行う。
- ③ 試合は全てオーダーオブプレイで行う。
予告コートを変更する際は、本部に該当選手を呼びコートの変更を通知する。
- ④ 試合開始時刻に遅れた選手には、ルールに基づきペナルティーを課す。
- ⑤ 試合球は番号が若い選手(ペア)がボールを本部から受け取り、勝者が本部に戻す。
- ⑥ コートに入る際は必ずユニフォームに着替えてから入ること。
- ⑦ 審判についてはセルジャッチとする。
- ⑧ 試合前の練習はサービス4本とする。
- ⑨ 試合が終了したら、勝者が本部に速やかに報告を行うこと。

5 県大会出場

シングルス	男子	14名	+	補欠2名	予選免除	渡辺拓人(聖光)
	女子	9名	+	補欠2名	予選免除	加藤夕奈(福島商業)
ダブルス	男子	20ペア	+	補欠2ペア	予選免除	
	女子	12ペア	+	補欠2ペア	予選免除	

男子シングルス

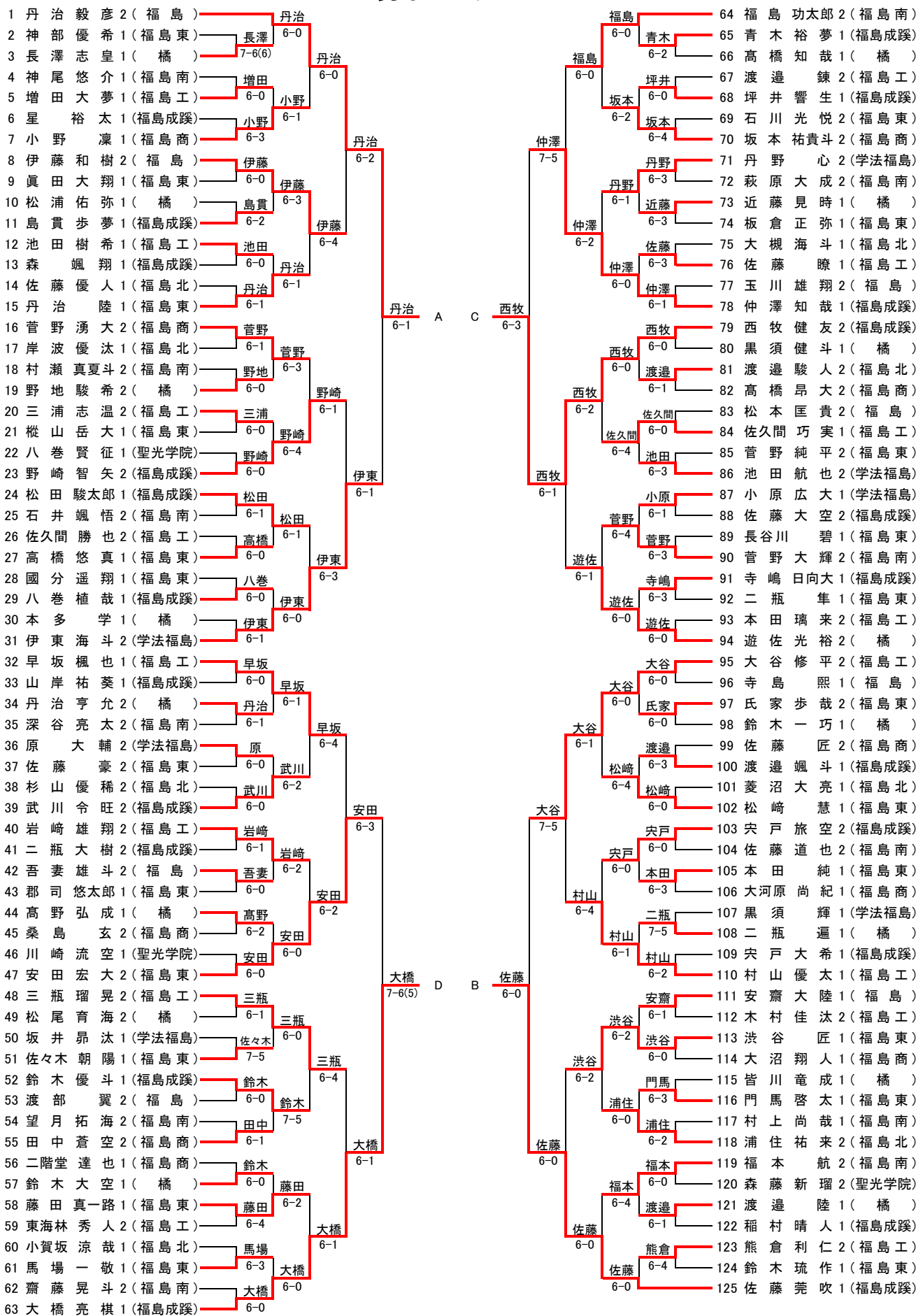

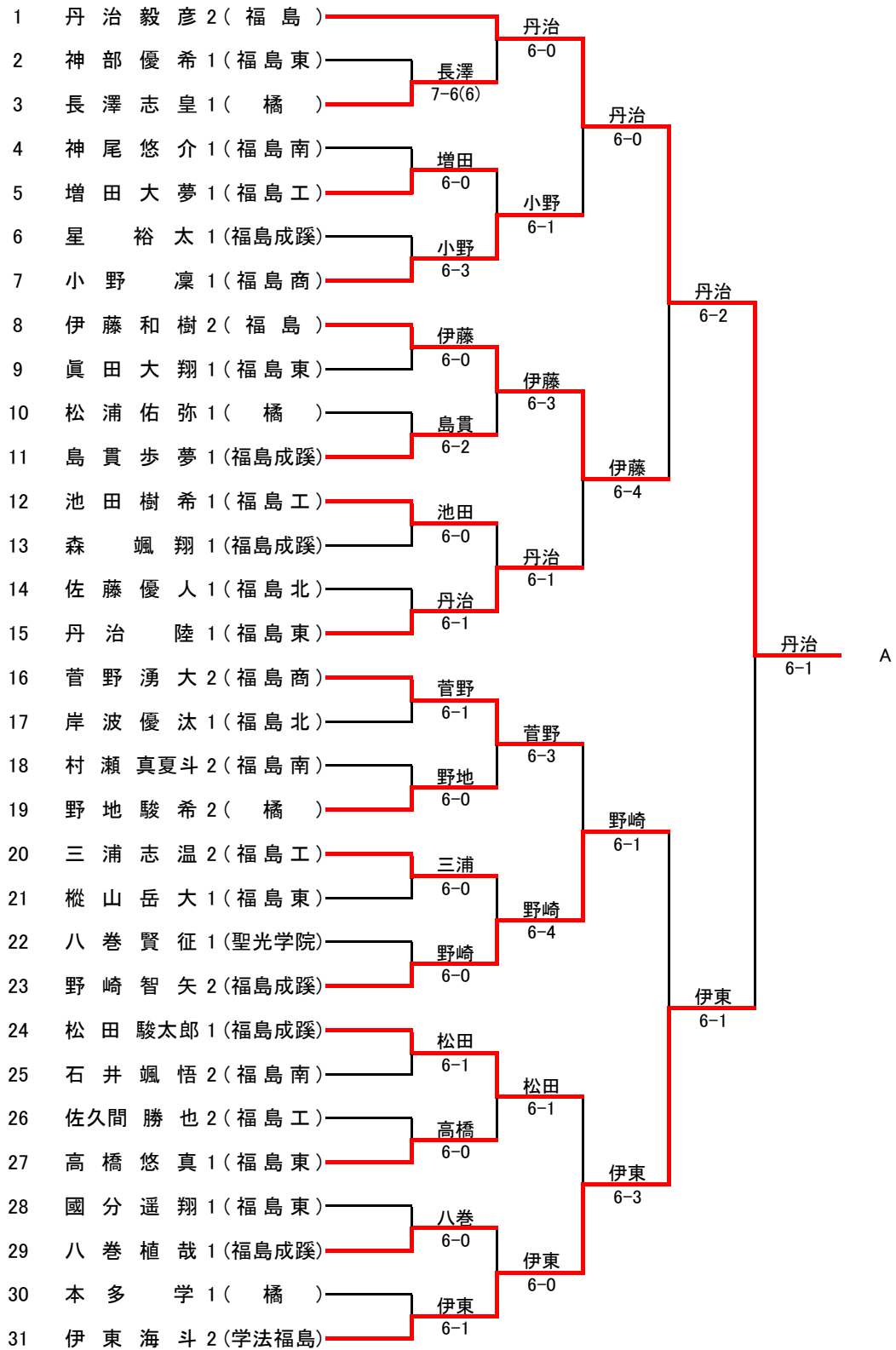

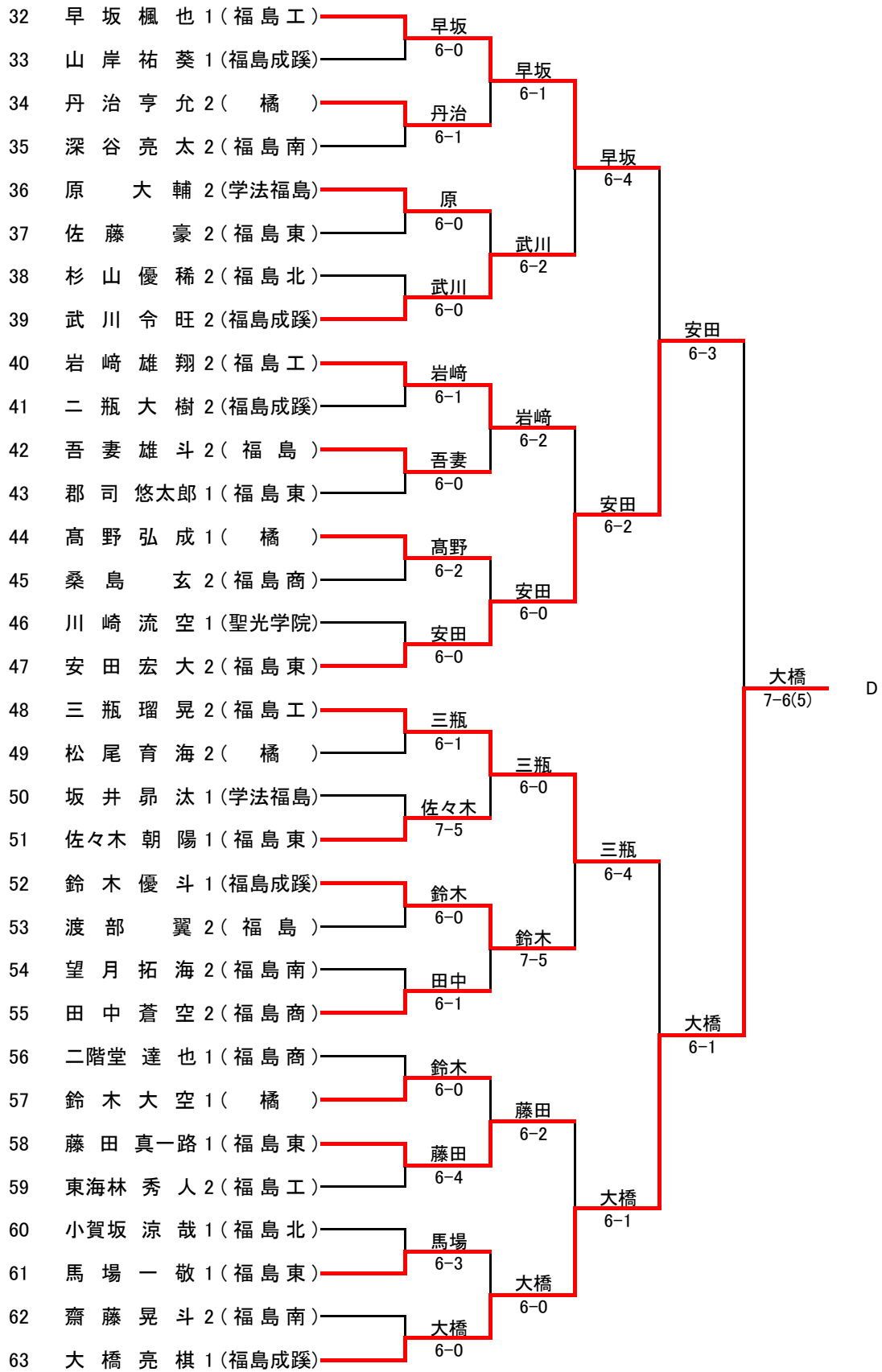

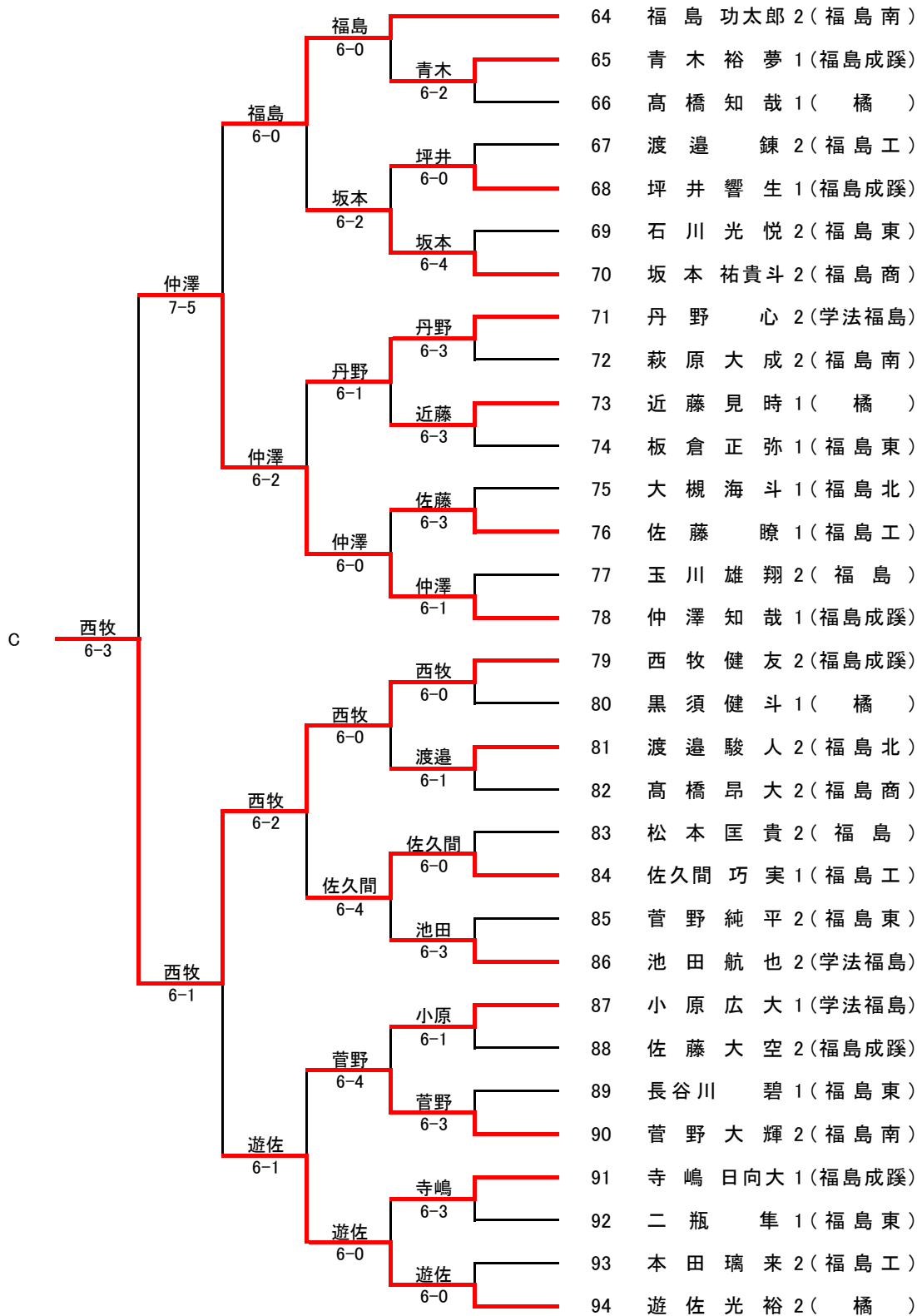

B	佐藤 6-0	大谷 7-5	大谷 6-1	大谷 6-0	大谷	95	大谷 修平 2 (福島工)
					6-0	寺島 熙 1 (福島)	
				氏家 6-0	97	氏家 步哉 2 (福島東)	
					98	鈴木 一巧 1 (橘)	
				松崎 6-4	渡邊	99	佐藤 匠 2 (福島商)
					6-3	100	渡邊 颯斗 1 (福島成蹊)
			松崎 6-0	101	菱沼 大亮 1 (福島北)		
				102	松崎 慧 1 (福島東)		
			村山 6-4	宍戸 6-0	103	宍戸 旅空 2 (福島成蹊)	
					104	佐藤 道也 2 (福島南)	
					105	本田 純 1 (福島東)	
				本田 6-3	106	大河原 尚紀 1 (福島商)	
		二瓶 7-5			107	黒須 輝 1 (学法福島)	
					108	二瓶 遍 1 (橘)	
		村山 6-1	村山	109	宍戸 大希 1 (福島成蹊)		
			6-2	110	村山 優太 1 (福島工)		
		佐藤 6-0	渋谷 6-2	安齋 6-1	111	安齋 大陸 1 (福島)	
					112	木村 佳汰 2 (福島工)	
				渋谷 6-0	113	渋谷 匠 1 (福島東)	
					114	大沼 翔人 1 (福島商)	
				門馬 6-3	115	皆川 竜成 1 (橘)	
					116	門馬 啓太 1 (福島東)	
			浦住 6-0	浦住 6-2	117	村上 尚哉 1 (福島南)	
					118	浦住 祐来 2 (福島北)	
福本 6-4	福本 6-0		119	福本 航 2 (福島南)			
			120	森藤 新瑠 2 (聖光学院)			
	渡邊 6-1		121	渡邊 陸 1 (橘)			
			122	稲村 晴人 1 (福島成蹊)			
	熊倉 6-4	123	熊倉 利仁 2 (福島工)				
		124	鈴木 琉作 1 (福島東)				
佐藤 6-0	125	佐藤 莞吹 1 (福島成蹊)					

第36回福島県春季選抜ジュニアシングルステニス選手権大会 出場者

1位	丹治 毅彦 2	(福島)	9位	福島 功太郎 2	(福島南)
2位	佐藤 莞吹 1	(福島成蹊)	10位	村山 優太 1	(福島工)
3位	大橋 亮棋 1	(福島成蹊)	11位	三瓶 瑠晃 2	(福島工)
4位	西牧 健友 2	(福島成蹊)	12位	伊藤 和樹 2	(福島)
5位	大谷 修平 2	(福島工)	13位	早坂 楓也 1	(福島工)
6位	伊東 海斗 2	(学法福島)	14位	遊佐 光裕 2	(橘)
7位	仲澤 知哉 1	(福島成蹊)	補欠1位	野崎 智矢 2	(福島成蹊)
8位	安田 宏大 2	(福島東)	補欠2位	渋谷 匠 1	(福島東)

男子9~16位決定戦1R

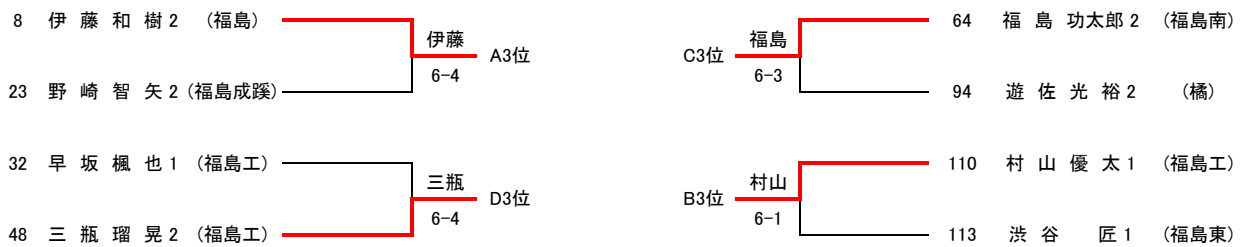

男子17~32位決定戦

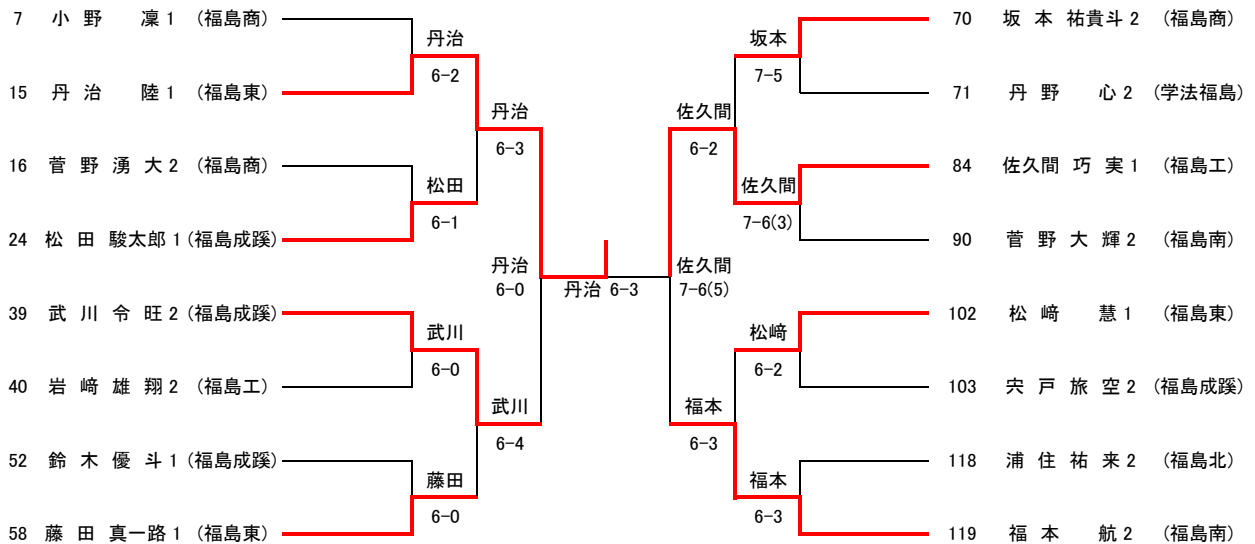

男子 決勝リーグ

1位～4位		A1	B1	C1	D1	勝敗	順位	ゲーム率
A1位	丹 治 毅 彦 2 (福島)		○6-4	○6-4	○6-1	3-0	1	
B1位	佐 藤 莞 吹 1 (福島成蹊)	×4-6		○6-1	○6-0	2-1	2	
C1位	西 牧 健 友 2 (福島成蹊)	×4-6	×1-6		×0-6	0-3	4	
D1位	大 橋 亮 棋 1 (福島成蹊)	×1-6	×0-6	○6-0		1-2	3	

5位～8位		D2	C2	B2	A2	勝敗	順位	
D2位	安 田 宏 大 2 (福島東)		×3-6	×1-6	×2-6	0-3	8	
C2位	仲 澤 知 哉 1 (福島成蹊)	○6-3		×2-6	×2-6	1-2	7	
B2位	大 谷 修 平 2 (福島工)	○6-1	○6-2		○6-4	3-0	5	
A2位	伊 東 海 斗 2 (学法福島)	○6-2	○6-2	×4-6		2-1	6	

9位～12位		A3	B3	C3	D3	勝敗	順位	
A3位	伊 藤 和 樹 2 (福島)		×5-7	×3-6	×4-6	0-3	12	
B3位	村 山 優 太 1 (福島工)	○7-5		×5-7	○6-1	2-1	10	
C3位	福 島 功太郎 2 (福島南)	○6-3	○7-5		○6-0	3-0	9	
D3位	三 瓶 瑠 晃 2 (福島工)	○6-4	×1-6	×0-6		1-2	11	

13位～16位		D4	C4	B4	A4	勝敗	順位	
D4位	早 坂 楓 也 1 (福島工)		○6-3	○6-2	○6-1	3-0	13	
C4位	遊 佐 光 裕 2 (橘)	×3-6		○6-2	○6-0	2-1	14	
B4位	洪 谷 匠 1 (福島東)	×2-6	×2-6		×0-6	0-3	16	
A4位	野 崎 智 矢 2 (福島成蹊)	×1-6	×0-6	○6-0		1-2	15	

女子シングルス

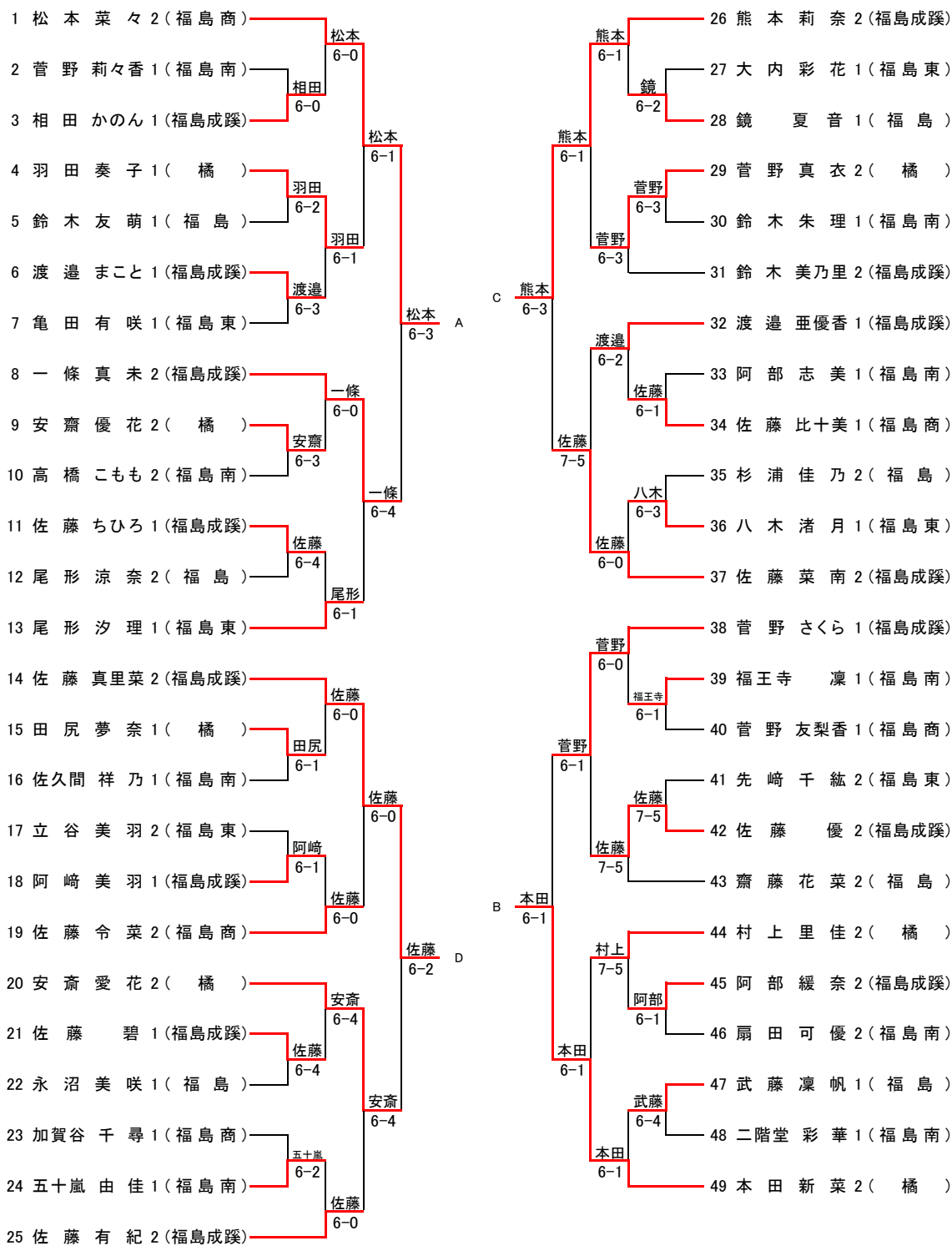

女子シングルス9~16決1R



女子 決勝リーグ

1位～4位		A1	B1	C1	D1	勝敗	順位	ゲーム率
A1位	松本 菜々 2 (福島商)		○6-2	○6-4	○6-3	3-0	1	
B1位	本田 新菜 2 (橘)	×2-6		×4-6	○7-6(4)	1-2	3	
C1位	熊本 莉奈 2 (福島成蹊)	×4-6	○6-4		○7-6(2)	2-1	2	
D1位	佐藤 真里菜 2 (福島成蹊)	×3-6	×(4)6-7	×(2)6-7		0-3	4	

5位～8位		D2	C2	B2	A2	勝敗	順位	ゲーム率
D2位	安斎 愛花 2 (橘)		×2-6	×2-6	×0-6	0-3	8	
C2位	佐藤 菜南 2 (福島成蹊)	○6-2		○6-3	○6-4	3-0	5	
B2位	菅野 さくら 1 (福島成蹊)	○6-2	×3-6		○6-4	2-1	6	
A2位	一條 真未 2 (福島成蹊)	○6-0	×4-6	×4-6		1-2	7	

9位～12位		A3	B3	C3	D3	勝敗	順位	ゲーム率
A3位	尾形 汐理 1 (福島東)		○6-3	×1-6	○6-3	2-1	11	0.52
B3位	村上 里佳 2 (橘)	×3-6		×3-6	×3-6	0-3	12	
C3位	渡邊 亜優香 1 (福島成蹊)	○6-1	○6-3		×2-6	2-1	9	0.583
D3位	佐藤 有紀 2 (福島成蹊)	×3-6	○6-3	○6-2		2-1	10	0.577

13位～16位		D4	C4	B4	A4	勝敗	順位	ゲーム率
D4位	佐藤 令菜 2 (福島商)		○6-3	○6-2	○6-1	3-0	13	
C4位	菅野 真衣 2 (橘)	×3-6		×3-6	×4-6	0-3	16	
B4位	佐藤 優 2 (福島成蹊)	×2-6	○6-3		×2-6	1-2	15	
A4位	羽田 奏子 1 (橘)	×1-6	○6-4	○6-2		2-1	14	

第36回福島県春季選抜ジュニアシングルステニス選手権大会出場者

1位	松本 菜々	(福島商)	7位	一條 真未	(福島成蹊)
2位	熊本 莉奈	(福島成蹊)	8位	安齋 愛花	(橘)
3位	本田 新菜	(橘)	9位	渡邊 亜優香	(福島成蹊)
4位	佐藤 真里菜	(福島成蹊)	補欠1	佐藤 有紀	(福島成蹊)
5位	佐藤 菜南	(福島成蹊)	補欠2	尾形 汐理	(福島東)
6位	菅野 さくら	(福島成蹊)			

男子予選リーグ戦

Aリーグ			1	2	3	4	勝敗	ゲーム率	順位
1	1	渡辺拓人2 (聖光学院)	/	○	○		2-0		1
		丹治毅彦2 (福島)		6-1	6-0				
2	3	山岸祐葵1 (福島成蹊)	/	×	○		1-1		2
		青木裕夢1		1-6	6-3				
3	2	馬場一敬1 (福島東)	/	×	×		0-2		3
		神部優希1		0-6	3-6				
4			/						

Eリーグ			1	2	3	4	勝敗	ゲーム率	順位
1	16	野崎智矢2 (福島成蹊)	/	○	○	○	3-0		1
		大橋亮棋1		6-1	6-0	6-1			
2	19	長澤志皇1 (橋)	/	×	○	○	2-1		2
		松浦佑弥1		1-6	7-6 (5)	6-2			
3	18	菱沼大亮1 (福島北)	/	×	×	×	0-3		4
		佐藤優人1		0-6	6-7 (5)	4-6			
4	17	長谷川碧1 (福島東)	/	×	×	○	1-2		3
		眞田大翔1		1-6	2-6	6-4			

Bリーグ			1	2	3	4	勝敗	ゲーム率	順位
1	7	佐久間巧実1 (福島工)	/	○	○	○	3-0		1
		佐藤瞭1		6-4	7-6 (3)	6-1			
2	4	遊佐光裕2 (橋)	/	×	○	○	2-1		2
		野地駿希2		4-6	7-5	6-0			
3	5	池田航也2 (学法福島)	/	×	×	○	1-2		3
		小原広大1		6-7 (3)	5-7	6-2			
4	6	佐々木朝陽1 (福島東)	/	×	×	×	0-3		4
		本田純1		1-6	0-6	2-6			

Fリーグ			1	2	3	4	勝敗	ゲーム率	順位
1	23	安田宏大2 (福島東)	/	○	○	○	3-0		1
		佐藤豪2		6-3	7-5	6-1			
2	20	渡邊錬2 (福島工)	/	×	○	○	2-1		2
		本田瑠来2		3-6	6-3	6-2			
3	21	二瓶大樹2 (福島成蹊)	/	×	×	○	1-0		3
		佐藤大空2		5-7	3-6	6-2			
4	22	村上尚哉1 (福島南)	/	×	×	×	0-3		4
		神尾悠介1		1-6	2-6	2-6			

Cリーグ			1	2	3	4	勝敗	ゲーム率	順位
1	8	藤田真一路1 (福島東)	/	×	○	○	2-1		1
		松崎慧1		3-6	7-6 (7)	7-6 (4)			
2	11	浦住祐来2 (福島北)	/	○	×	×	1-2		4
		杉山優稀2		6-3	6-7 (3)	1-6			
3	10	吾妻雄斗2 (福島)	/	×	○	○	2-1		2
		渡部翼2		6-7 (7)	7-6 (3)	6-1			
4	9	穴戸大希1 (福島成蹊)	/	×	○	×	1-2		3
		鈴木優斗1		6-7 (4)	6-1	1-6			

Gリーグ			1	2	3	4	勝敗	ゲーム率	順位
1	24	森藤新瑠2 (聖光学院)	/	×	×	○	1-2	12/30 =0.4	3
		川崎流空1		3-6	2-6	7-6 (3)			
2	27	松尾育海2 (橋)	/	○	×	×	1-2	7/22 =0.318	4
		丹治亨允2		6-3	1-6	0-6			
3	26	岩崎雄翔2 (福島工)	/	○	○	○	3-0		1
		東海林秀人2		6-2	6-1	6-2			
4	25	二瓶隼1 (福島東)	/	×	○	×	1-2	14/27 =0.519	2
		板倉正弥1		6-7 (3)	6-0	2-6			

Dリーグ			1	2	3	4	勝敗	ゲーム率	順位
1	15	大谷修平2 (福島工)	/	○	○	○	3-0		1
		三瓶瑠晃2		6-4	6-2	6-3			
2	12	鈴木大空1 (橋)	/	×	○	○	2-1		2
		近藤見時1		4-6	6-4	6-1			
3	13	萩原大成2 (福島南)	/	×	×	×	0-3		4
		村瀬真夏斗2		2-6	4-6	2-6			
4	14	佐藤匠2 (福島商)	/	×	×	○	1-2		3
		高橋昂大2		3-6	1-6	6-2			

Hリーグ			1	2	3	4	勝敗	ゲーム率	順位
1	31	仲澤知哉1 (福島成蹊)	/	○	○	○	3-0		1
		松田駿太郎1		6-0	6-3	6-0			
2	28	黒須輝1 (学法福島)	/	×	×	×	0-3		4
		齋藤晃斗2 (福島南)		0-6	0-6	2-6			
3	29	玉川雄翔2 (福島)	/	×	○	×	1-2		3
		松本匡貴2		3-6	6-0	4-6			
4	30	大沼翔人1 (福島商)	/	×	○	○	2-1		2
		大河原尚紀1		0-6	6-2	6-4			

男子予選リーグ戦

Iリーグ			1	2	3	4	勝敗	ゲーム率	順位
1	32	伊東海斗2	○	○	○	3-0			1
		丹野心2							
2	35	渡邊陸1	×	○	○	2-1			2
		鈴木一巧1	1-6						
3	34	星裕太1	×	×	×	0-3			4
		八巻植哉1	0-6	4-6					
4	33	佐久間勝也2	×	×	○	1-2			3
		熊倉利仁2	1-6	3-6					

Mリーグ			1	2	3	4	勝敗	ゲーム率	順位
1	48	早坂楓也1	○	○	○	3-0			1
		村山優太1							
2	51	坪井響生1	×	○	○	2-1			2
		渡邊颯斗1	0-6						
3	50	佐藤道也2	×	×	×	0-3			4
		深谷亮太2	1-6	5-7					
4	49	本多学1	×	×	○	1-2			3
		高橋知哉1	0-6	2-6					

Jリーグ			1	2	3	4	勝敗	ゲーム率	順位
1	39	福島功太郎2	○	○	○	3-0			1
		福本航2							
2	36	島貴歩夢1	×	×	×	0-3			4
		寺嶋日向大1	1-6	2-6	3-6				
3	37	伊藤和樹2	×	○	○	2-1			2
		安齋大陸1	1-6	6-2					
4	38	國分遥翔1	×	○	×	1-2			3
		門馬啓太1	0-6	6-3	2-6				

Nリーグ			1	2	3	4	勝敗	ゲーム率	順位
1	55	菅野湧大2	○	○	○	3-0			1
		田中蒼空2							
2	52	原大輔2	×	×	×	0-3			4
		坂井昂汰1	1-6	1-6	3-6				
3	53	渋谷匠1	×	○	×	1-2			3
		丹治陸1	2-6	6-1					
4	54	武川令旺2	×	○	○	2-1			2
		穴戸旅空2	4-6	6-3	7-6 (5)				

Kリーグ			1	2	3	4	勝敗	ゲーム率	順位
1	40	縦山岳大1	○	○	○	3-0			1
		高橋悠真1							
2	43	八巻賢征1	×	×	×	0-3			4
		寺島照1	0-6	0-6	0-6				
3	42	池田樹希1	×	○	×	1-2			3
		増田大夢1	3-6	6-0	1-6				
4	41	小野凜1	×	○	○	2-0			2
		二階堂達也1	2-6	6-0	6-1				

Oリーグ			1	2	3	4	勝敗	ゲーム率	順位
1	56	石井颯悟2	○	○	○	3-0			1
		菅野大輝2							
2	59	桑島玄2	×	○	○	2-1			2
		坂本祐貴斗2	4-6	6-1	6-3				
3	58	石川光悦2	×	×	○	1-2			3
		氏家歩哉2	2-6	1-6	7-5				
4	57	木村佳汰2	×	×	×	0-3			4
		三浦志温2	2-6	3-6	5-7				

Lリーグ			1	2	3	4	勝敗	ゲーム率	順位
1	47	高橋壮太郎1	○	×	○				1
		菅野純平2							
2	44	渡邊駿人2	×	○	○				2
		岸波優汰1	4-6						
3	45	高野弘成1	○	×	×				4
		菅川竜成1	7-5	1-6	3-6				
4	46	森颯翔1	×	×	○				3
		稲村晴人1	4-6	2-6	6-3				

Pリーグ			1	2	3	4	勝敗	ゲーム率	順位
1	63	佐藤莞吹1	○	○	○	3-0			1
		西牧健友2							
2	60	大槻海斗1	×	×	×	0-3			4
		小賀坂涼哉1	0-6	3-6	0-6				
3	61	郡司悠太郎1	×	○	×	1-2			3
		鈴木琉作1	0-6	6-3	4-6				
4	62	二瓶暹1	×	○	○	2-1			2
		黒須健斗1	0-6	6-0	6-4				

男子本選トーナメント

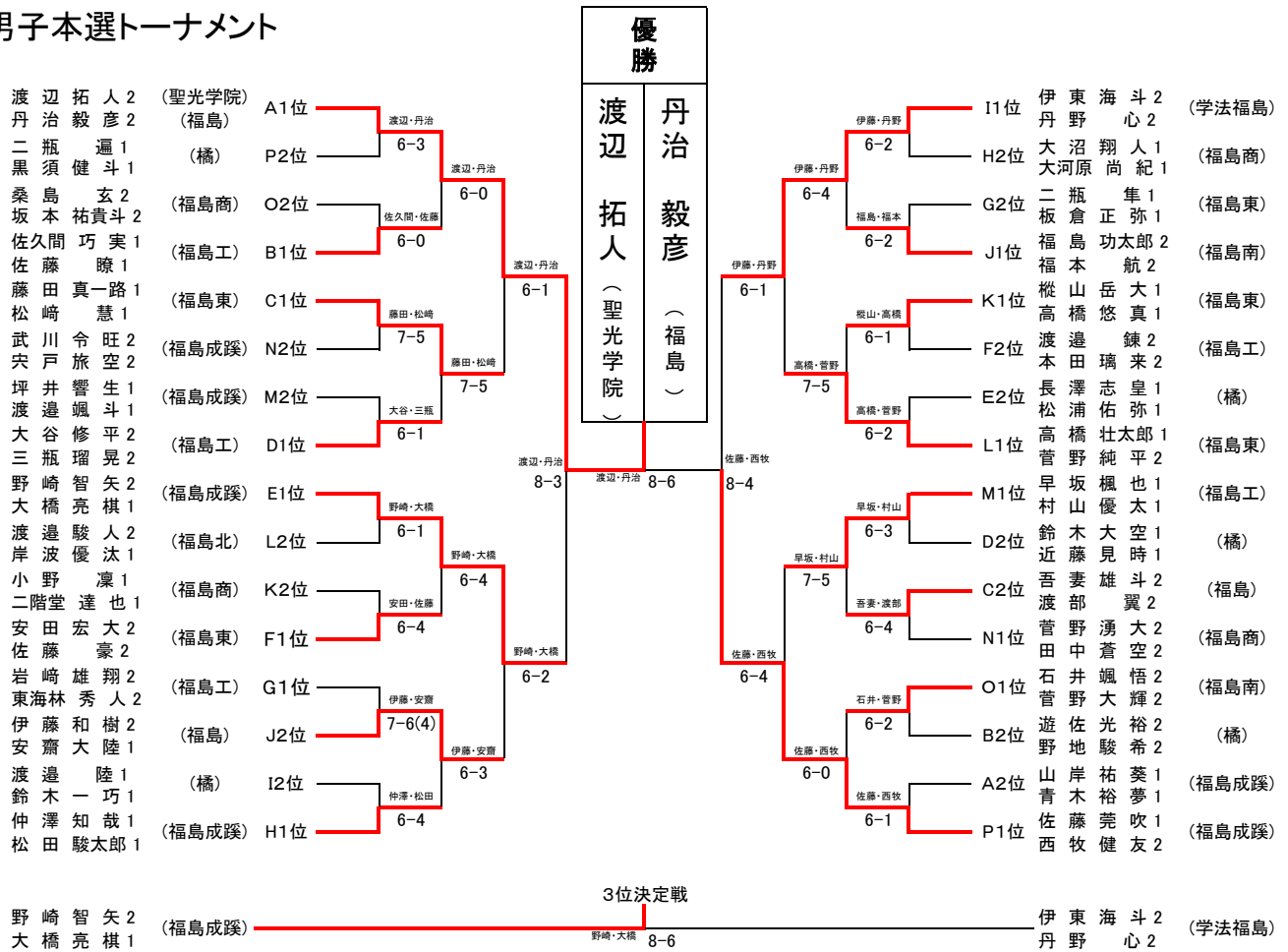

男子5~8位決定戦

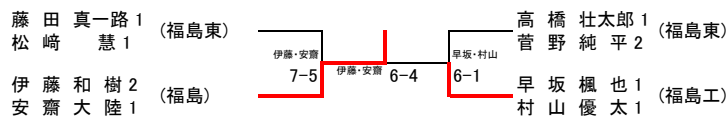

男子7・8位決定戦

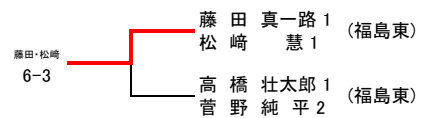

男子9~16位決定戦

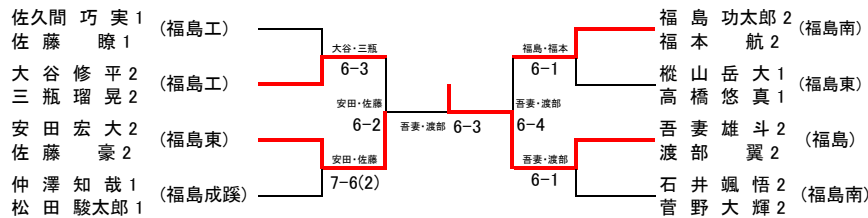

男子11・12位決定戦

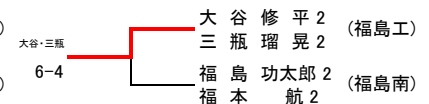

男子13・14位決定戦

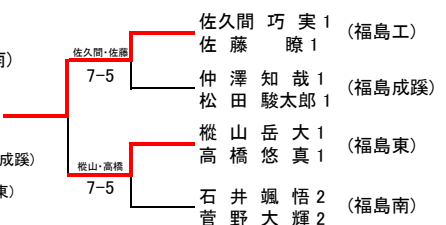

第36回福島県春季選抜ジュニアダブルステニス選手権大会 出場ペア

- 1 渡辺 拓人・丹治 毅彦 (福島)
- 2 佐藤 莞吹・西牧 健友 (福島成蹊)
- 3 野崎 智矢・大橋 亮棋 (福島成蹊)
- 4 伊東 海斗・丹野 心 (学法福島)
- 5 伊藤 和樹・安齋 大陸 (福島)
- 6 早坂 楓也・村山 優太 (福島工)
- 7 藤田 真一路・松崎 慧 (福島東)
- 8 高橋 壮太郎・菅野 純平 (福島東)
- 9 吾妻 雄斗・渡部 翼 (福島)
- 10 安田 宏大・佐藤 豪 (福島東)
- 11 大谷 修平・三瓶 瑠晃 (福島工)
- 12 佐久間 巧実・佐藤 瞭 (福島工)
- 13 縦山 岳大・高橋 悠真 (福島東)
- 14 仲澤 知哉・松田 駿太郎 (福島成蹊)
- 15 菅野 湧大・田中 蒼空 (福島商)
- 16 岩崎 雄翔・東海林 秀人 (福島工)
- 17 武川 令旺・穴戸 旅空 (福島成蹊)
- 18 二瓶 隼・板倉 正弥 (福島東)
- 19 遊佐 光裕・野地 駿希 (橘)
- 20 小野 凜・二階堂 達也 (福島商)

補欠1 二瓶 隼・黒須 健斗 (橘)

男子15・16位決定戦

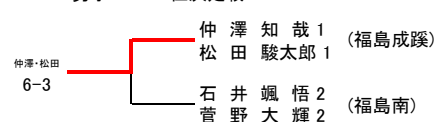

男子17~32位決定戦

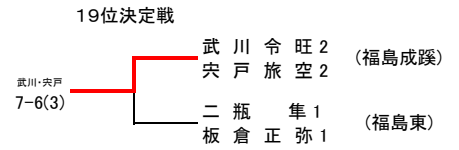
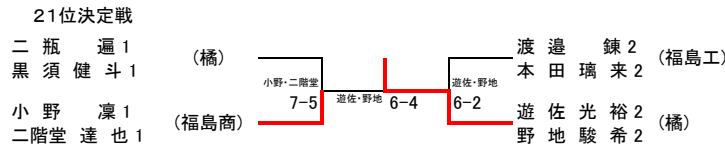
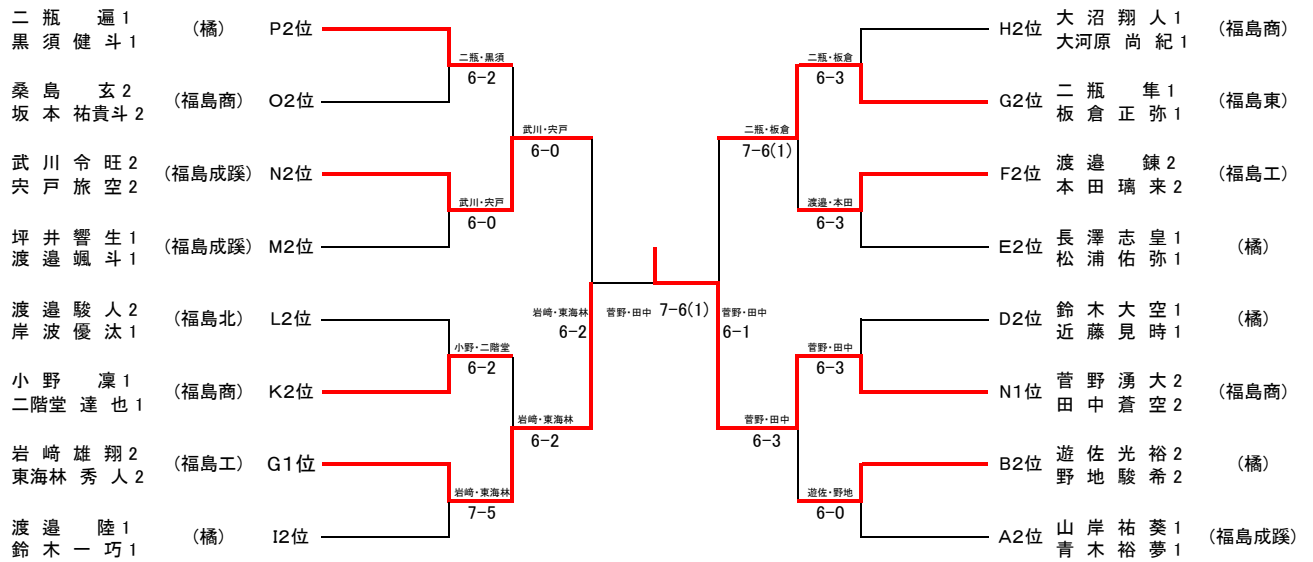

女子本選トーナメント

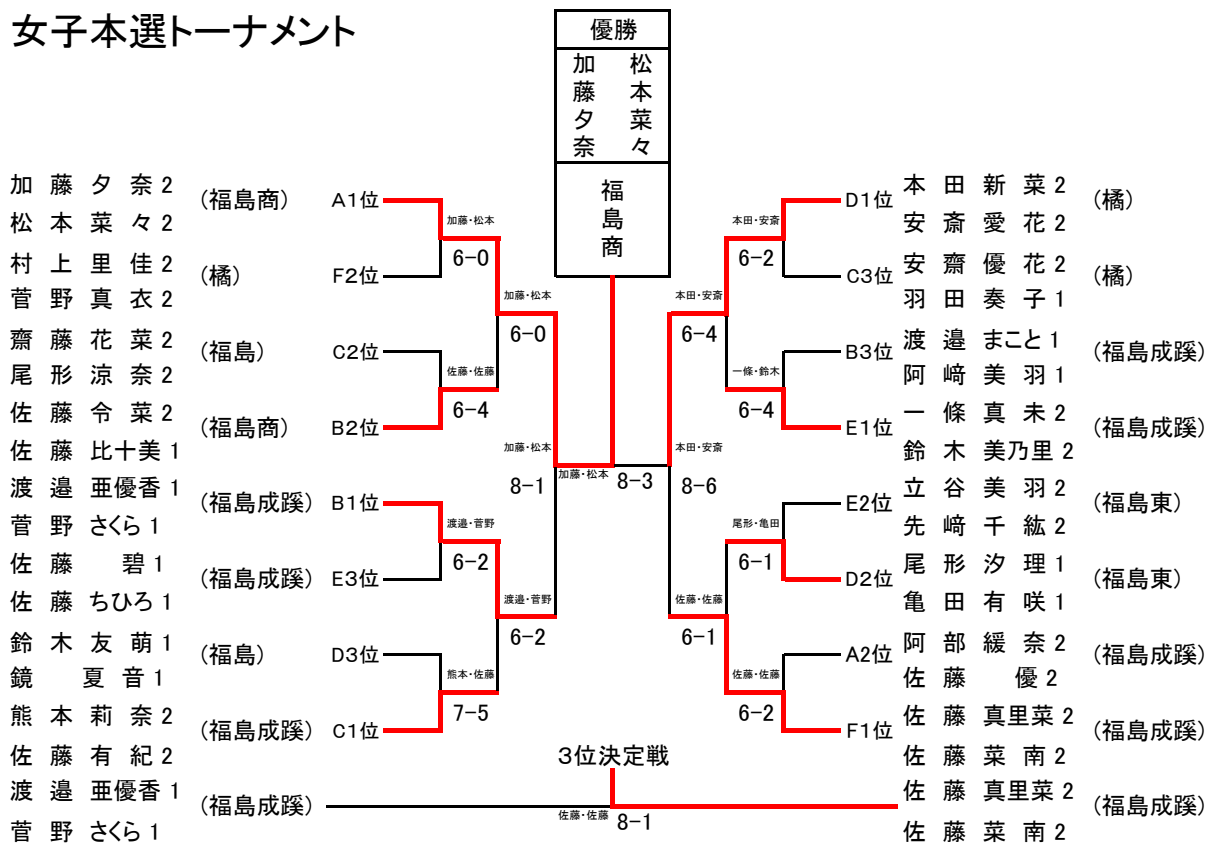

女子5~8位決定戦

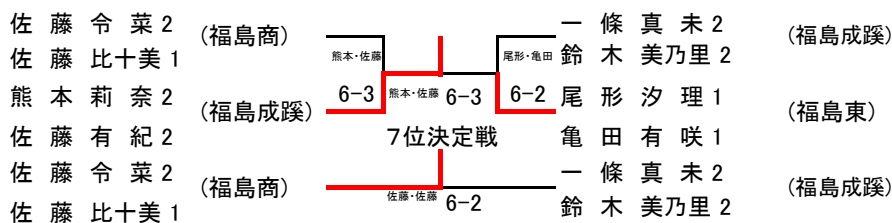

女子9~16位決定戦

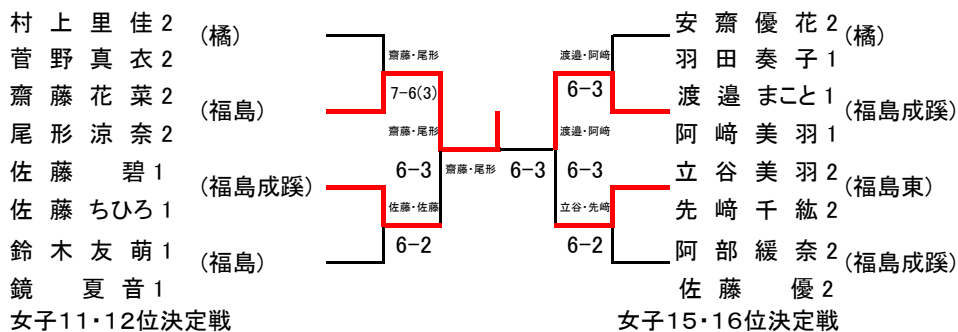

女子11・12位決定戦

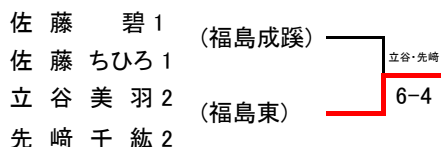

女子15・16位決定戦

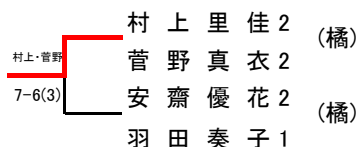

女子13・14位決定戦

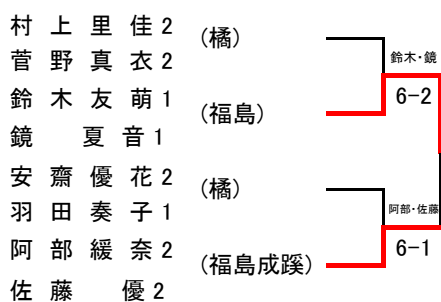

第36回福島県春季選抜ジュニアダブルステニス選手権大会出場ペア

1位	加藤夕奈 (福島商)	8位	一條真未 (福島成蹊)
	松本菜々 (福島商)		鈴木美乃里 (福島成蹊)
2位	本田新菜 (橘)	9位	齋藤花菜 (福島)
	安齋愛花 (橘)		尾形涼奈 (福島)
3位	佐藤真里菜 (福島成蹊)	10位	渡邊まこと (福島成蹊)
	佐藤菜南 (福島成蹊)		阿崎美羽 (福島成蹊)
4位	渡邊亜優香 (福島成蹊)	11位	立谷美羽 (福島東)
	菅野さくら (福島成蹊)		先崎千紘 (福島東)
5位	熊本莉奈 (福島成蹊)	12位	佐藤碧 (福島成蹊)
	佐藤有紀 (福島成蹊)		佐藤ちひろ (福島成蹊)
6位	尾形汐理 (福島東)	補欠1	鈴木友萌1 (福島)
	亀田有咲 (福島東)		鏡夏音1 (福島)
7位	佐藤令菜 (福島商)	補欠2	阿部緩奈2 (福島成蹊)
	佐藤比十美 (福島商)		佐藤優2 (福島成蹊)